

Verwarmingsketel gas/stookolie

PK 350 - PK 450 - PK 550

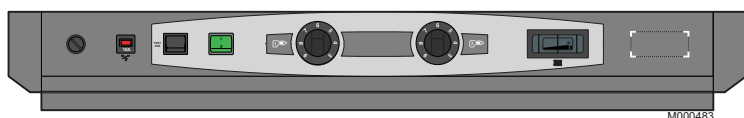

**Gebruikers-
handleiding**

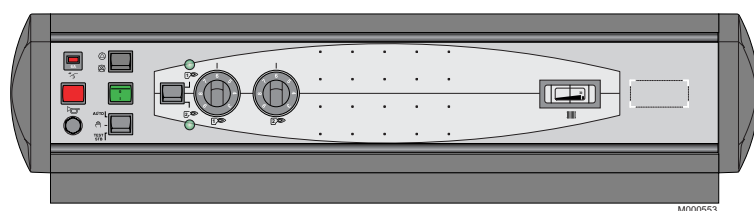

Inhoud

1	Inleiding	3
1.1	Symbolen en afkortingen	3
1.2	Algemeen	3
2	Veiligheidsinstructies en aanbevelingen	4
2.1	Veiligheidsvoorschriften	4
2.2	Aanbevelingen	4
3	Beschrijving	5
3.1	Algemene beschrijving	5
3.2	Ketel	6
3.3	Beschrijving van het bedieningspaneel S3	7
3.4	Beschrijving van het bedieningspaneel R	8
4	Instellingen wijzigen	9
5	Start de ketel	10
6	Uitschakeling van de centrale verwarming	12
6.1	Uit	12
6.2	Langdurige afwezigheid	12
7	Controle en onderhoud	13
7.1	Controle	13
7.2	Hydraulische druk	13
7.3	Aftappen	13
7.4	Onderhoud	13
8	Bij storing	14
8.1	Typeplaat	14
8.2	Problemen en oplossingen	15
9	Energie- en milieubesparing	16

1 Inleiding

1.1 Symbolen en afkortingen

In deze handleiding worden markeringen en pictogrammen gebruikt om de aanwijzingen extra aandacht te geven. OERTLI THERMIQUE S.A.S. doet dit om de persoonlijke veiligheid van de gebruiker te verhogen, problemen te voorkomen en om de technische bedrijfszekerheid van de ketel te waarborgen.



Gevaar

Kans op gevaarlijke situaties resulterend in ernstig persoonlijk letsel.



Waarschuwing

Kans op gevaarlijke situaties resulterend in licht persoonlijk letsel.



Opgelet

Kans op materiële schade.



Bijzondere informatie.



Verwijzing

Verwijzing naar andere handleidingen of andere pagina's van de handleiding.

- ▶ **SWW**: Sanitair warm water.

1.2 Algemeen

1.2.1 Aansprakelijkheid fabrikant

OERTLI THERMIQUE S.A.S. vervaardigt producten die beantwoorden aan de **CE** norm. De producten worden geleverd met de **CE** markering en alle benodigde documenten.

Vanwege de permanente zorg voor de kwaliteit van haar producten, zoekt OERTLI THERMIQUE S.A.S. voortdurend naar manieren om deze te verbeteren. Zij behoudt zich daarom op ieder moment het recht voor de in dit document genoemde kenmerken te wijzigen.

In de navolgende gevallen kan de aansprakelijkheid van OERTLI THERMIQUE S.A.S. als fabrikant niet in het geding zijn:

- ▶ Het niet in acht nemen van de gebruiksinstructies van het apparaat.
- ▶ Achterstallig of onvoldoende onderhoud aan het apparaat.
- ▶ Het niet in acht nemen van de installatieinstructies van het apparaat.

1.2.2 Aansprakelijkheid van de installateur

De installateur is aansprakelijk voor de installatie en de eerste inbedrijfstelling van het apparaat. De installateur moet de volgende instructies in acht nemen:

- ▶ Lees de instructies van het apparaat in de meegeleverde handleidingen en neem deze in acht.
- ▶ Installeer overeenkomstig de geldende wetgeving en normen.
- ▶ Voer de eerste inbedrijfstelling en alle benodigde controles uit.

- ▶ Leg de installatie uit aan de gebruiker.
- ▶ Als onderhoud noodzakelijk is, waarschuw dan de gebruiker voor de controle- en onderhoudsplicht betreffende het apparaat.
- ▶ Overhandig alle handleidingen aan de gebruiker.

1.2.3 Aansprakelijkheid gebruiker

Om het optimaal functioneren van de installatie te garanderen, moet u de volgende instructies in acht nemen:

- ▶ Lees de instructies in de gebruikershandleiding en neem deze in acht.
- ▶ Vraag de hulp van een erkend installateur voor de installatie en de uitvoering van de eerste inbedrijfstelling.
- ▶ Vraag aan de installateur uitleg over uw installatie.
- ▶ Laat de benodigde inspecties en onderhoud uitvoeren door een erkend installateur.

- ▶ Bewaar de handleidingen in goede staat en in de buurt van het apparaat.

2 Veiligheidsinstructies en aanbevelingen

2.1 Veiligheidsvoorschriften

 Om de goede werking van het toestel te garanderen, moet deze handleiding nauwkeurig worden gevolgd.

 Alleen een erkend installateur mag werkzaamheden aan het apparaat en de installatie verrichten.

 Door een verkeerd gebruik of door wijzigingen die zonder toestemming zijn aangebracht in de installatie of aan het apparaat zelf vervalt ieder recht op garantie of ondersteuning.

 Maak het toestel spanningsloos voor u met de werkzaamheden begint.

 Neem de polen die op het klemmenbord zijn aangegeven in acht: fasegeleider (L), nulgeleider (N) en aardgeleider \perp .

 Houd kinderen uit de buurt van het verwarmingslokaal.

■ Brandgevaar

 Het is verboden om, zelfs tijdelijk, brandbare producten en stoffen in de ketel of in de buurt van de ketel op te slaan.

■ Vergiftigingsgevaar

 De luchtinlaten in het lokaal niet verstoppen (ook niet gedeeltelijk).

 Indien u rookgassen ruikt

1. Schakel het apparaat uit
2. Open de ramen
3. Ontruim de woning
4. Neem contact op met een vakman

■ Gevaar voor brandwonden

 Afhankelijk van de instellingen van het apparaat:

- De temperatuur van de rookgasleidingen kan meer dan 180°C worden
- De temperatuur van de radiatoren kan 95°C worden
- De temperatuur van het sanitair warm water kan 65°C worden

■ Gevaar voor beschadiging

 Bewaar geen chloor- of fluorhoudende verbindingen in de buurt van het apparaat.

 Installeer het apparaat in een regen-, sneeuw- en vorstvrije ruimte.

 Onderhoud het apparaat: Neem contact op met een vakman of sluit een onderhoudscontract af voor de jaarlijkse servicebeurt van het apparaat.

2.2 Aanbevelingen

- Controleer regelmatig of er voldoende water en waterdruk in de installatie is.
- Zorg dat het apparaat op ieder moment te bereiken is.
- Vermijd het aftappen van de installatie.
- Gebruik uitsluitend originele reserveonderdelen.
- De op de apparaten geplakte etiketten en typeplaatjes nooit verwijderen of bedekken.

3 Beschrijving

3.1 Algemene beschrijving

De PK 350 - PK 450 - PK 550 verwarmingsketels zijn bedoeld voor centrale verwarming via radiatoren of vloerverwarming. De ketels worden gekenmerkt door de volgende elementen:

- Warmwaterketel
- Gietijzeren ketelblok,
- Verwarmingsketel met overdrukhaard,

- Verwarmingsketel te voorzien van een een gas- of oliebrander
- Bedieningspaneel **S3** of **R** (Zie hieronder)
- Mogelijkheid tot productie van sanitair warm water door een separaat geïnstalleerd warmwatertoestel.
- Aansluiting op een schoorsteen

■ Standaard bedieningspaneel - S3

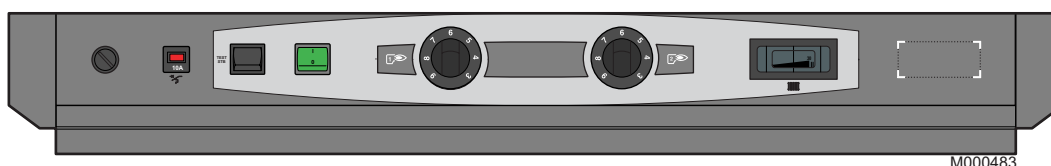

Te monteren standaard paneel

Paneel met de organen voor instelling, controle en beveiliging waarmee de ketel autonoom, zonder regulering kan functioneren.

Met het standaard paneel kan de ketel aangesloten worden op de bedieningskast van het ketelhuis.

Deze kast kan voorzien worden van regelaars.

■ Bedieningspaneel R

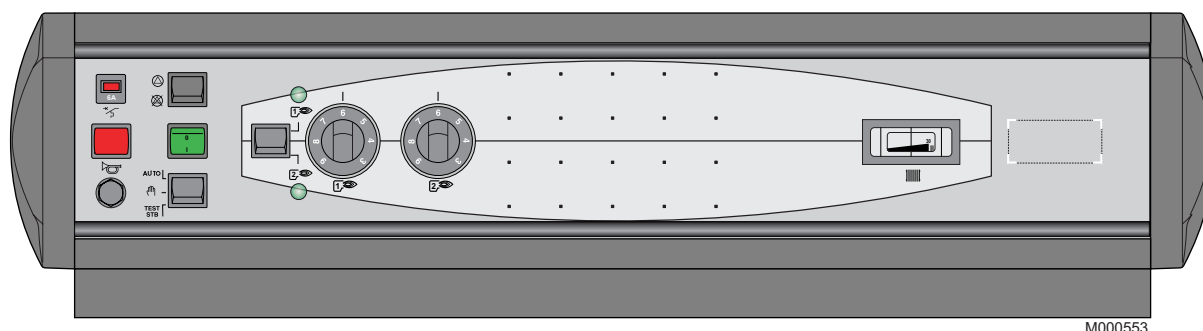

Te plaatsen paneel

Met het bedieningspaneel kan een ketel voorzien van een brander met 1 vlamgang, 2 vlamgangen of een modulerende brander werken.

Regelaar aan de hand van de buitentemperatuur, indien regelaar (zie opties) is aangesloten.

3.2 Ketel

■ PK 350



■ PK 550



■ PK 450



 Zie de installatie- en onderhoudshandleiding van de ketel.

3.3 Beschrijving van het bedieningspaneel S3

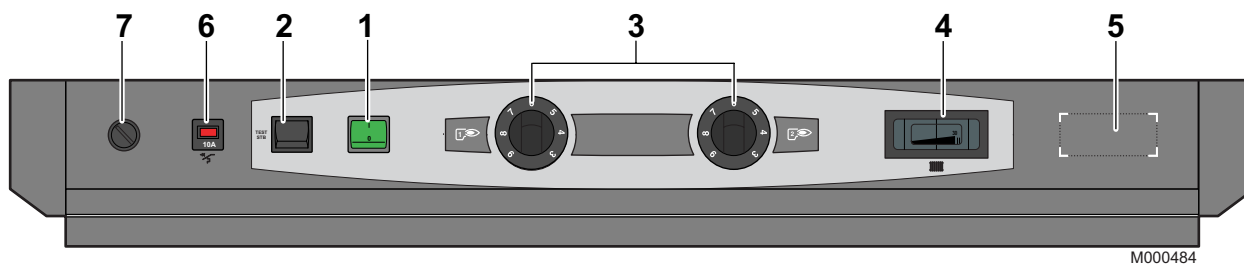

M000484

1. Hoofschakelaar Aan (1) / Uit (0)
2. Test-STB schakelaar
3. Thermostaten van de verwarmingsketel (30 tot 85 °C)
4. Thermometer ketelwatertemperatuur, Display met de temperatuur van de verwarmingsketel
5. Inbouwmogelijkheid voor rookgasthermometer (optioneel)
6. Vertraagde zekering (6 A) traag, handmatige reset
7. Manueel te resetten veiligheidsthermostaat

(maximaalthermostaat (vergrendelend) afgesteld op 110 °C)
De handmatig te resetten veiligheidsthermostaat zorgt voor een veilige werking van de verwarmingsketel.

! Als de temperatuur van de verwarmingsketel abnormaal hoog komt te liggen (110° C) dan onderbreekt de veiligheidsthermostaat de elektrische voeding van de brander. U moet uw installateur raadplegen.

3.4 Beschrijving van het bedieningspaneel R

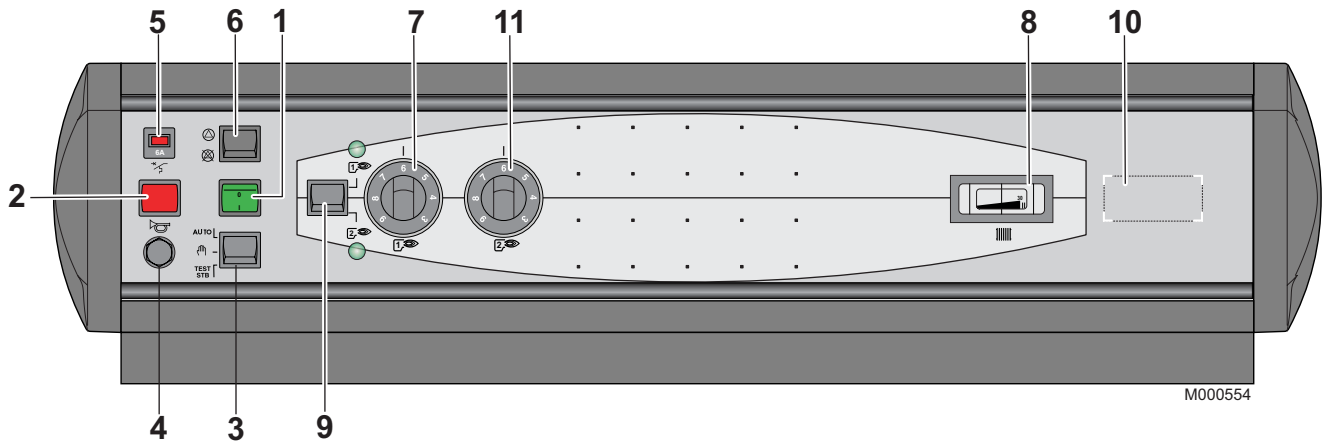

1. Hoofschakelaar Aan (1) / Uit (0)

2. Storingssignalering brander

Dit lampje brandt als het veiligheidssysteem van de brander geactiveerd is (bij storingen).

3. AUTO/standby/TEST-STB schakelaar

Positie **AUTO**: Met deze positie is een automatische werking van de installatie mogelijk volgens de bediening van de regulering van de omgevingsthermostaat en de SWW-module.

Positie **standby**: De ketel houdt geen rekening meer met de regelingsopdrachten. De ketel is afgeregeld door de thermosta(a)t(en) van de ketel.

Positie **TEST-STB**: Om de correcte werking van de maximaalthermostaat te testen.

4. Manueel te resetten veiligheidsthermostaat

Afgesteld op 110° C

5. Vertraagde zekering (10 A) traag, handmatige reset

6. Schakelaar voor uitschakeling van de pompen

7. Deellastthermostaat brander (30 tot 85 °C)

Standaard zijn de regelthermostaten begrenst op een instelling van 75 °C. Indien noodzakelijk kan deze begrenzing worden gewijzigd (zie Hoofdstuk Ingebruikname en gebruik) (Zie "Aanpassing van de begrenzing van de thermostaten").

8. Thermometer ketelwatertemperatuur, Display met de temperatuur van de verwarmingsketel

9. Branderschakelaar voor vrijgave van alleen eerste of eerste en tweede trap

10. Inbouwmogelijkheid voor rookgasthermometer (optioneel)

11. Vollast thermostaat brander (30 tot 85 °C)

Standaard zijn de regelthermostaten begrenst op een instelling van 75 °C. Indien noodzakelijk kan deze begrenzing worden gewijzigd (zie Hoofdstuk Ingebruikname en gebruik) (Zie "Aanpassing van de begrenzing van de thermostaten").

4 Instellingen wijzigen

Voor het wijzigen van de temperatuur van het verwarmingswater of voor het wijzigen van de programmering:

- ▶ Raadpleeg de handleiding van het bedieningspaneel
- ▶ Zie de beschrijving van de installatie

5 Start de ketel

- ▶ Controleer de waterdruk van de cv-installatie. De minimale waterdruk moet 0.8 bar zijn. Pas, indien nodig, de druk aan en voorkom het plotseling binnenstromen van koud water in de ketel wanneer deze heet is.

0.8...1.5 bar



- ▶ Zet het apparaat onder spanning
- ▶ Open de kleppen van de verwarmingskring

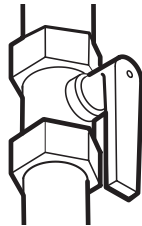

- ▶ Open de brandstoftoevoerleiding
- ▶ Doe een verzoek om verwarming: hierna zien (afhankelijk van het type bedieningspaneel).

■ Bedieningspaneel S3

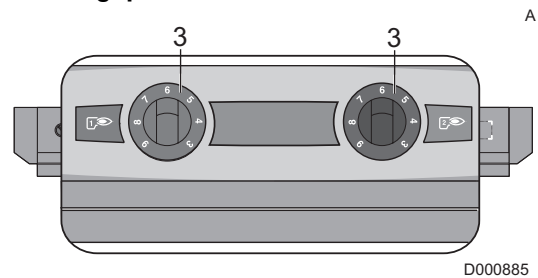

- ▶ Zet de thermostaten van de ketel 3 op de gewenste stand. De thermostaat van de 2e vlamgang moet afgesteld worden op een waarde die minstens 5 °C lager is dan die van de thermostaat van de eerste vlamgang.

⚠ Zonder regelaar wordt aangeraden de ketelthermostaten nooit onder het merkteken 4 (ongeveer 40°C) te plaatsen, om zo alle risico's van condensatie in de ketel te vermijden.

- ▶ **Regelaar in de centrale schakelkast:**
 - Raadpleeg de handleiding van de regelaar.

- ▶ **De Aan/uit schakelaar (1) op stand I zetten.**

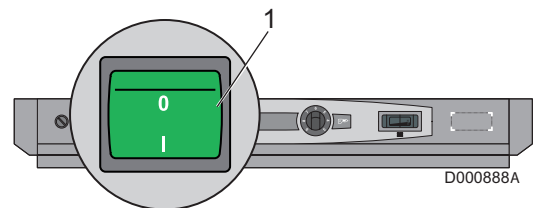

- ▶ De ketel komt nu in bedrijf.

■ Bedieningspaneel R

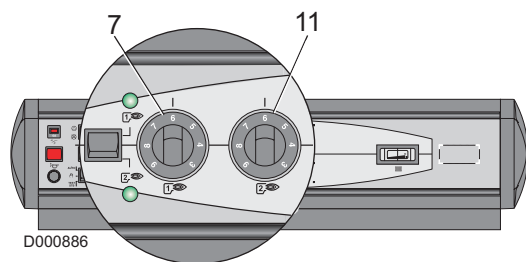

- Plaats de thermostaat van de ketel **7** op de gewenste stand.
- In geval van sanitair-warmwaterproductie, Plaats bij verwarming van sanitair warm water de thermostaat **11** op de gewenste stand. Aanbevolen graadverdeling 6 (ongeveer 60° C).

Deze waarde moet altijd lager zijn dan de afstelling van de laadtemperatuurbegrenzer van het sanitair warm water.

- De Aan/uit schakelaar (**1**) op stand I zetten.

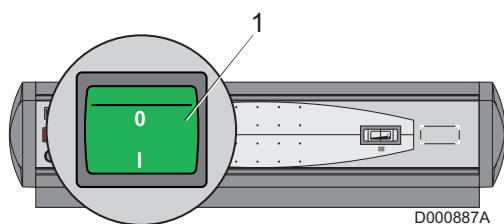

- De ketel komt nu in bedrijf.

 Zie:

- Handleiding van het bedieningspaneel
- Handleiding van de brander
- Handleiding van het sanitair-warmwatertoestel

6 Uitschakeling van de centrale verwarming

6.1 Uit

1. Zet de Aan/Uitschakelaar op **O**.
2. Onderbreek de elektrische aansluiting van de ketel
3. Sluit de brandstoftoevoerleiding.

 Zie: Handleiding van het bedieningspaneel

 Zie: Handleiding van de brander

■ Bedieningspaneel S3

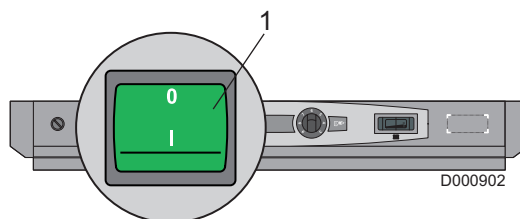

■ Bedieningspaneel R

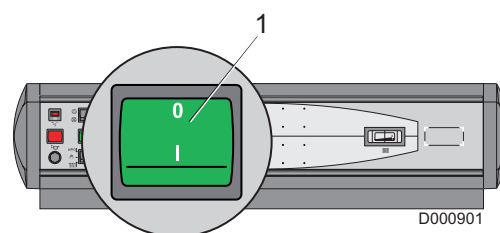

6.2 Langdurige afwezigheid

6.2.1 Te nemen voorzorgen in geval van langdurige stilstand van de verwarmingsketel

- De ketel en de schoorsteen zorgvuldig laten reinigen.
- Alle deuren en luiken van de ketel sluiten om elke luchtcirculatie binnenin de ketel te vermijden.
- Wij raden ook aan de aansluitleiding tussen de ketel en de schoorsteen te verwijderen en de rookgasaansluiting bij de ketel af te sluiten.

6.2.2 Te nemen voorzorgen in geval van stilstand van de verwarming met bevroeringsgevaar

Wij raden aan een juist gedoseerd antivriesmiddel te gebruiken om het bevroeren van het verwarmingswater te voorkomen.

Anders de installatie volledig aftappen.

7 Controle en onderhoud

7.1 Controle

Voer de volgende controles minstens 1 keer per jaar uit:

- Veiligheidsorganen
- Werkdruk van de installatie
- Controle van de branderbeveiliging
- Controle van de veiligheidsthermostaat
- Systeem voor neutralisering van de condens

Voer de volgende onderhoudswerkzaamheden minstens 1 keer per jaar uit:

- Reiniging van de brander
- Reiniging van het verwarmingslichaam
- Reiniging van de condensator
- Reiniging van de sifon
- Reiniging van de rookgaskring

7.2 Hydraulische druk

Controleer de waterdruk. De minimale waterdruk moet 0.8 bar zijn. Pas, indien nodig, de druk aan en voorkom het plotseling binnenstromen van koud water in de ketel wanneer deze heet is. Er dient slechts enkele malen per stookseizoen licht bijgevuld te hoeven worden; indien meer keren nodig, het lek opsporen en dichten.

0.8...1.5 bar



D000903

7.3 Aftappen

Er wordt afgeraden een installatie volledig af te tappen, behalve indien absoluut noodzakelijk.

7.4 Onderhoud

⚠ De ketel functioneert optimaal wanneer de warmtewisselaar voldoende schoon wordt gehouden..

Laat de benodigde inspecties en onderhoud uitvoeren door een erkend installateur.

- ▶ Het onderhoud, een complete reiniging van de ketel en het vegen van de rookgasbuis moeten verplicht minstens 1 keer per jaar door een vakman uitgevoerd worden.

8 Bij storing

- ▶ Voer de in de handleiding van de brander aangegeven controles uit.
- ▶ Neem contact op met een vakman

8.1 Typeplaat

i Alvorens een storing aan de installateur te melden eerst de volgende inlichtingen noteren:

1. Het type bedieningspaneel,
2. Kenplaatje van de verwarmingsketel:
 - Type ketel
 - Serienr. van het apparaat
 - Fabricagedatum
3. Kenplaatje van de brander:
 - Type brander
 - Type brandstof
 - N° van de brander
 - Fabricagedatum

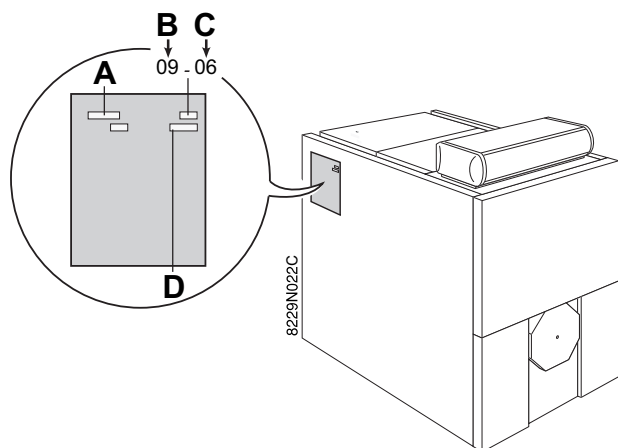

- A Type ketel
- B Jaar
- C Week
- D Serienr. van het apparaat

8.2 Problemen en oplossingen

■ De brander werkt niet:

- ▶ Controleer de afstellingen van de ketelthermostaat.
- ▶ Voer de in de handleiding van de brander aangegeven controles uit.
- ▶ De veiligheidsthermostaat is uitgeschakeld door incidentele oververhitting:

Controleer of de veiligheidsthermostaat niet ontkoppeld is. Om de ketel opnieuw te starten moet de veiligheidsthermostaat gereset worden. Verwijder het kapje van de veiligheidsthermostaat en duw de resetknop in met een schroevendraaier.

- Standaard bedieningspaneel

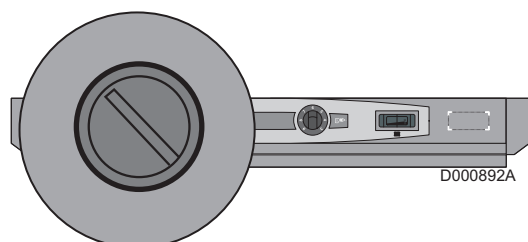

- Bedieningspaneel R

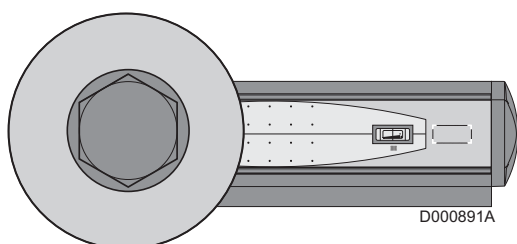

- ▶ Voer de handelingen uit voor een nieuwe inbedrijfstelling. Neem contact op met uw installateur.
- ▶ Controleer de stroomonderbreker

- Standaard bedieningspaneel

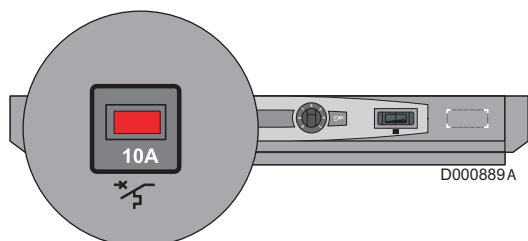

- Bedieningspaneel R

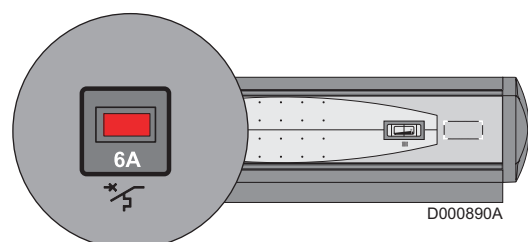

■ De brander werkt, maar de radiatoren zijn koud:

- ▶ Ontlucht de radiatoren.

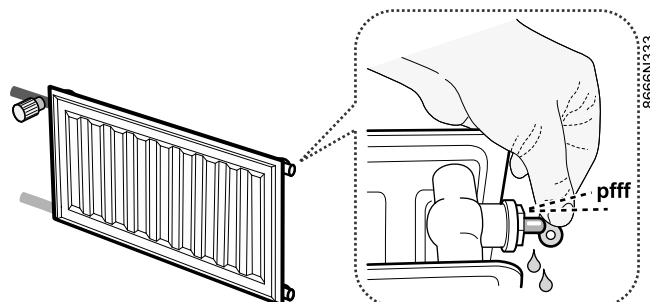

- ▶ Controleer de waterdruk. De minimale waterdruk moet 0.8 bar zijn. Pas, indien nodig, de druk aan en voorkom het plotseling binnenstromen van koud water in de ketel wanneer deze heet is.

Neem contact op met uw installateur, indien u vaak water bij moet vullen.

0.8...1.5 bar



- ▶ Controleer de goede werking van de verwarmingspompen
- ▶ Controleer de afstelling van de ketelthermosta(a)t(en).

 Zie pagina: 7-8.

9 Energie- en milieubesparing

Hierbij enkele tips voor het besparen van energie:

- Plaats radiatorfolie op muren achter radiatoren.
- Plaats geen omkasting om radiatoren en hang er geen gordijnen voor.
- Isoleer de leidingen om warmteverlies en condensatie te voorkomen.
- Maak de luchtroosters niet dicht (ook niet gedeeltelijk), deze dienen om het vochtgehalte in de woning te verminderen. Hoe vochtiger een woning, hoe meer verwarming hij nodig heeft.
- Zet de verwarming uit tijdens het luchten van een vertrek (5 minuten per dag is voldoende)
Vermijd het ontregelen van de thermostaat. De aan/uit-schakelaar op de uitstand zetten.
- Schakel in geval van afwezigheid de verwarming niet helemaal uit. Zet de thermostaat lager tot 3-4°C.
- Gebruik zoveel mogelijk de warmte van de zon.
- Neem een douche in plaats van een bad. Geef de voorkeur aan een waterbesparende douchekop.

Garanties

U heeft één van onze toestellen verworven en wij danken u voor het vertrouwen dat u ons op deze manier betuigt.

Graag vestigen wij uw aandacht op het feit dat dit toestel zijn oorspronkelijke kwaliteiten des te beter zal behouden als het regelmatig gecontroleerd en onderhouden wordt.

Uw installateur en heel ons net staan uiteraard tot uw dienst.

■ Garantievoorwaarden

Op dit toestel is een contractuele garantie van toepassing tegen alle fabricagefouten; de garantieperiode gaat in op de op de rekening van de installateur vermelde datum van aankoop.

De garantieperiode staat vermeld in onze tariefcatalogus.

Als fabrikant kunnen wij geenszins aansprakelijk worden gesteld indien het toestel niet goed wordt gebruikt, niet of slecht wordt onderhouden of niet correct gemonteerd wordt (wat dat betreft moet u zelf zorgen dat de montage aan een erkend installateur wordt toevertrouwd).

In het bijzonder kunnen wij niet aansprakelijk worden gesteld voor materiële schade, immateriële verliezen of lichamelijke ongevallen naar aanleiding van een installatie die niet overeenstemt met:

- de wettelijke en reglementaire of door de plaatselijke overheid opgelegde bepalingen
- de nationaal of plaatselijk geldende bepalingen en de bijzondere bepalingen met betrekking tot de installatie
- onze handleidingen en installatievoorschriften, met name voor wat betreft het regelmatige onderhoud van de toestellen
- de regels van goed vakmanschap

Onze garantie is beperkt tot de vervanging of reparatie van de door onze technische diensten als defect erkende onderdelen, met uitsluiting van de arbeids-, verplaatsings- en transportkosten.

Onze garantie geldt niet voor de vervangings- of reparatiekosten voor onderdelen die defect zijn naar aanleiding van normale slijtage, een verkeerd gebruik, de tussenkomst van niet-vakbekwame derden, een gebrekkig of onvoldoende toezicht of onderhoud, een niet-conforme elektrische voeding of het gebruik van ongeschikte brandstof of van brandstof van slechte kwaliteit.

Op de kleinere onderdelen, zoals motoren, pompen, elektrische afsluiters, enz. is de garantie enkel geldig als deze nooit gedemonteerd werden.

■ Frankrijk

De voorgaande bepalingen sluiten de toepassing van de wettelijke garantie, conform de artikelen 1641 tot en met 1648 van het burgerlijk wetboek ten gunste van de koper niet uit.

■ België

De voorgaande bepalingen betreffende de contractuele garantie sluiten de toepassing ten gunste van de koper van de wettelijke in België toepasselijke bepalingen op het gebied van verborgen gebreken niet uit.

■ Zwitserland

Het gebruik van de garantie is onderworpen aan de voorwaarden voor verkoop, levering en garantie van het bedrijf dat onze producten in de hanel brengt.

■ Andere landen

De voorgaande bepalingen sluiten de toepassing ten gunste van de koper van de wettelijke toepasselijke bepalingen op het gebied van verborgen gebreken in het land van de koper niet uit.

OERTLI THERMIQUE S.A.S.



Direction des Ventes France
Z.I. de Vieux-Thann
2, avenue Josué Heilmann • B.P. 50018
F-68801 Thann Cedex

www.oertli.fr

Assistance Technique PRO

N° Indigo 0 825 825 636
0,15 € TTC / MN

☎ 03 89 37 69 35

✉ assistance.technique@oertli.fr

OERTLI ROHLEDER WÄRMETECHNIK GmbH



Raiffeisenstraße 3
D-71696 MÖGLINGEN

☎ 07141 24 54 0 (Zentrale)
☎ 07141 24 54 40 (Ersatzteilwesen)
☎ 07141 24 54 88
✉ info@oertli.de

www.oertli.de

REMEHA NV/SA



Koralenhoeve 10
B-2160 WOMMELGEM

☎ +32 (0)3 230 71 06
☎ +32 (0)3 354 54 30
✉ info@remeha.be
www.remeha.be

WALTER MEIER (Klima Schweiz) AG WALTER MEIER (Climat Suisse) S.A.



Bahnstrasse 24
CH-8603 SCHWERZENBACH

☎ +41 (0) 44 806 44 24
ServiceLine +41 (0) 800 846 846
☎ +41 (0) 44 806 44 25
✉ ch.klima@waltermeier.com

www.waltermeier.com

Z.I. de la Veyre, St-Légier
CH-1800 VEVEY 1

☎ +41 (0) 21 943 02 22
ServiceLine +41 (0) 800 846 846
☎ +41 (0) 21 943 02 33
✉ ch.climat@waltermeier.com

www.waltermeier.com

© Auteursrechten

Alle technische en technologische informatie in deze handleiding, evenals door ons ter beschikking gestelde tekeningen en technische beschrijvingen, blijven ons eigendom en mogen zonder onze toestemming niet worden vermenigvuldigd.

Wijzigingen voorbehouden.

16/03/2016



300019444 000-02

OERTLI THERMIQUE S.A.S.

Z.I. de Vieux-Thann
2, avenue Josué Heilmann • B.P. 50018
F-68801 Thann Cedex